



VELUX®

Originalni VELUX instalacioni proizvodi

Kompletan sistem za sigurnu ugradnju

Vrhunski krovni prozori zaslužuju i vrhunski kvalitet ugradnje

VELUX sistem ugradnje

VELUX sistem ugradnje sadrži sve neophodne komponente koje, sa spoljašnje i unutrašnje strane, osiguravaju dobru i trajnu ugradnju.

Elementi sistema omogućavaju preciznu, brzu i logičnu ugradnju po principu korak-po-korak, pri čemu nijedna od faza ugradnje nije zanemarena.



Spoljašnji elementi

1 2 Termo i hidroizolacion set – BDX

Ovaj set sadrži 3 originalna VELUX instalaciona proizvoda – termoizolacioni okvir, hidroizolacionu foliju i drenažni oluk.

Ovi proizvodi u kombinaciji u potpunosti izoluju krovni prozor sa spoljašnje strane.

(Strana 3)

3 Opšivke

VELUX proizvodi opšivke za sve tipove krovnih pokrivača. Svaka opšivka je tako napravljena da u potpunosti odgovara VELUX krovnom prozoru i čini ugradnju lakom i brzom. Uz fleksibilan sistem kombinovanih opšivki, jednostavna je i ugradnja prozora u različitim kombinacijama.

(Strane 4 i 5)



Unutrašnji elementi (od tri opcije bira se jedna)

4 Parna brana – BBX

Parna brana garantuje paronepropustljivost oko prozora i sprečava formiranje kondenzacije u krovnoj konstrukciji.

(Strana 6)



5 A Ram za unutrašnju oblogu – LSG

Jedinstven VELUX ram za unutrašnju oblogu omogućava brzu i jednostavnu pripremu za oblogu oko prozora. Dizajniran je tako da savršeno odgovara VELUX krovnom prozoru i pruža mogućnost ubacivanja dodatnog izolacionog materijala oko prozora. Sadrži i parnu branu BBX i tako omogućava odličnu izolaciju krovnog prozora sa unutrašnje strane.

(Strana 7)



5 B Unutrašnja obloga – LSB, LSC

Ukoliko želite savršenu završnicu i idealan spoj između VELUX krovnog prozora i unutrašnjeg zida, rešenje je prefabrikovana unutrašnja obloga koja ne zahteva dodatno farbanje. VELUX unutrašnje obloge su otporne na vlagu i savršeno odgovaraju VELUX krovnim prozorima. Sadrže i parnu branu BBX i tako omogućavaju odličnu izolaciju krovnog prozora sa unutrašnje strane.

(Strana 6)

Originalni VELUX proizvod za sigurnu ugradnju

BDX 2000

10
GODINA GARANCIJE
za krovne prozore i
opšivke ugrađene
sa BDX setom

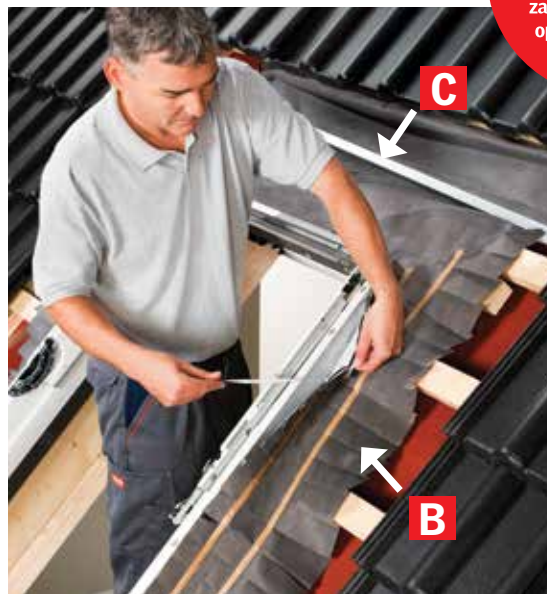

Termo i hidroizolacioni set BDX 2000

- Sadrži: termoizolacioni okvir **A**, hidroizolacionu foliju **B** i drenažni oluk **C**
- Dodatno osigurava vodonepropusnu vezu između krovnog prozora i krovne konstrukcije
- Smanjuje gubitak toplote eliminisanjem hladnih mostova oko prozora
- Pogodan za ugradnju na svim vrstama krovnih pokrivača i uz sve VELUX opšivke
- Ugradnjom BDX seta garancija na VELUX krovni prozor produžava se sa 5 na 10 godina
- BFX opcija (ugradnja seta sa hidroizolacijom B i drenažnog oluka C)

Karakteristike elemenata seta



A Izuzetna izolacija od sunderastog materijala



A Jednostavno sastavljanje termoizolacionog okvira

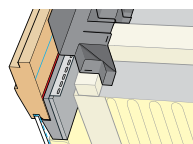

A Savršeno prijanjanje uz okvir prozora



B Hidroizolaciona folija savršeno odgovara dimenzijama prozora



B Folija formira sigurnu vezu između prozora i hidroizolacije krova



C Drenažni oluk iznad prozora odvodi vodu od prozora

Sa BDX setom

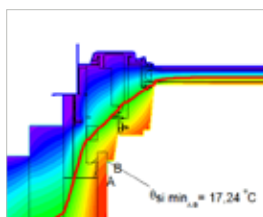

Bez BDX seta

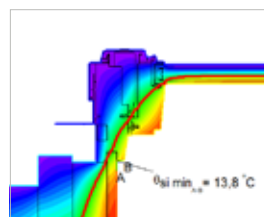

Ugradnjom BDX seta izolacija oko krovnog prozora je pravilna, eliminišu se hladni mostovi oko prozora i povećava temperatura na kritičnim mestima.

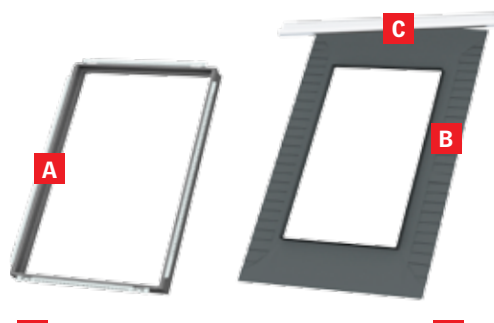

A Termoizolacioni okvir povezuje krovni prozor sa termoizolacijom potkrovlja čime se smanjuje gubitak toplote i štedi energija. Napravljen je od poliuretanskog sundera koji je efikasan toplotni izolator.

B Hidroizolaciona paropropusna i vodonepropusna folija, zajedno sa opšivkom, dodatno osigurava vodonepropusnu vezu između krovnog prozora i krova. Smanjuje mogućnost pojave kondenzacije i prodor vode do prozora uz pomoć zavarenih uglova, iz jednog je komada.

C Drenažni oluk se postavlja iznad prozora i integriše sa hidroizolacijom. Služi da zaštiti prozor od prodora vode i snega ispod krovnog pokrivača, odvođeci ih u stranu – od prozora.

EDS 0000 – opšivka za ravne krovne pokrivače ukupne profilacije do 8 mm



Karakteristike opšivke EDS 0000



Materijal opšivke:
tamnosivi
aluminijum



Nagib krova:
15°-90°

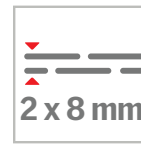

Visina profila:
max 8 mm

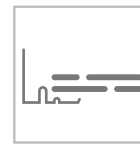

Bočni delovi: sa
stojećim žljebom



Standardna
ugradnja: u nivou
crvene linije

Tehničke karakteristike

Materijal:	legura aluminijuma
Debljina aluminijuma:	0,47 mm – 0,70 mm
Debljina premaza:	Min 24 µm, po EN 13523-1
Sjaj 600:	30E, po EN 13523-2
Standardna boja:	Siva NCS S 7500-N, po EN 13523-3; RAL Classic 7043

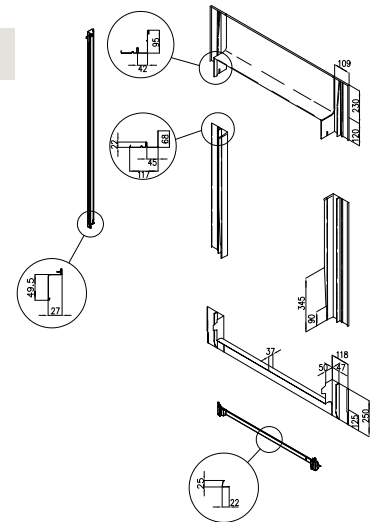

- Savršen spoj krovnog prozora i krovnog pokrivača
- Bez posebnih zahteva za održavanjem, bez korozije
- Testirana na ekstremne vremenske uslove
- Brza ugradnja
- Ne sadrži BDX termo i hidroizolacioni set – potrebno ga je poručiti posebno

EDS+BDX = 10 godina garancije

EDB 0000 – opšivka za biber crep



- Za biber crep, do 19 mm profilacije
- Ugradnja na nagibima od 25°-90°
- Ne sadrži BDX termo i hidroizolacioni set – potrebno ga je poručiti posebno

EDE 0100 – bakarne opšivke



- Ukoliko planirate bakarni krovni pokrivač, potrebno je poručiti specijalne bakarne opšivke, kao i krovne prozore sa bakarnim pokrivačima. Za više informacija pozovite VELUX kancelariju.

Modeli EKW i EKS – za ugradnju u grupama

VELUX kombi rešenja su diskretna spolja, ali impresivna iznutra. Jednostavno odlucite koliko je prozora potrebno u vašoj prostoriji i kako ćete ih kombinovati. Budite sigurni da VELUX sistem opšivki može ispuniti sve vaše želje. Koristite EKS za ravne krovne pokrivače debljine do 16 mm (2 x 8 mm), EKB za biber crep debljine do 38 mm (2 x 19 mm) i EKW za talasaste krovne materijale ukupne visine profila do 120 mm.



Oznake kombinovanih opšivki
EKW – za talasaste pokrivače
EKS – za ravne pokrivače

Originalni VELUX proizvod za sigurnu ugradnju

BBX 0000



Parna brana

- Kompletna parna brana iz jednog komada, zavarenih uglova
- Fabrički postavljeni gumeni zaptivači omogućavaju 100% paronepropustljivo rešenje
- Veoma laka i brza ugradnja
- Sprečava prodor toplog i vlažnog vazduha iz unutrašnjosti prostorije u izolaciju (vunu) krovne konstrukcije
- Štiti od pojave kondenzacije
- Povećava zaptivenost oko krovnog prozora i smanjuje mogućnost prodora spoljašnjeg vazduha u prostoriju (produvanje)
- Uz pomoć posebne trake koja se dobija u pakovanju, BBX parna brana se integriše sa parnom branom u ostatku krovne konstrukcije (koja se postavlja između vune i gipsa) i na taj način osigurava da termoizolacija (vuna) ostaje suva

Karakteristike parne brane



Savršeno skrojena po dimenzijama VELUX krovnih prozora.



Sadrži traku za spajanje sa ostatkom parne brane u krovnoj konstrukciji.



Jedinstveni gumeni zaptivač savršeno prijanja u kanal prozora.



Zavareni uglovi pružaju dodatnu zaštitu od prodora vlage.



Poseban alat u pakovanju omogućava jednostavno prijanjanje.



Već zavareni uglovi ojačavanjem optimizuju konačni rezultat.

Originalni VELUX proizvod za sigurnu ugradnju

LSG 1000



Ram za unutrašnju oblogu

- Fleksibilni čelični ram omogućava bržu i pravilnu ugradnju gipsane ili bilo koje druge obloge oko prozora
- Dostupan je za sve dimenzije VELUX krovnih prozora
- Prilagodljiv različitim nagibima krova i različitim dubinama krovne konstrukcije
- Omogućava postavljanje dodatne izolacije oko prozora
- Sadrži parnu branu BBX koja sprečava kondenzaciju i produvanje
- Omogućava lakšu naknadnu ugradnju VELUX komarnika

Karakteristike rama za unutrašnju oblogu



Dostupan je za sve dimenzije VELUX krovnih prozora.



Brza, laka i sigurna ugradnja.



Poboljšava izolaciju, eliminiše hladne mostove.



Savršena veza parnih brana za čvrstu i sigurnu ugradnju.



Savršeno skrojena po dimenzijama VELUX krovnih prozora.



Jedinstveni gumeni zaptivač savršeno prijanja u kanal prozora.



Poseban alat u pakovanju omogućava jednostavno prijanjanje.

Zašto je važna pravilna obloga oko prozora?

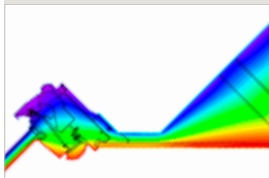

Tradicionalna obloga koja se pravi samostalno oko prozora pruža manji prostor za izolaciju i samim tim povećava mogućnost stvaranja hladnih mostova.

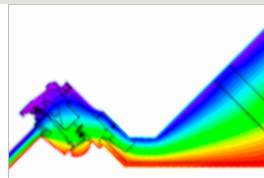

VELUX unutrašnja obloga svojim dizajnom u gornjem i donjem delu daje dodatnih 70 mm prostora za postavljanje izolacije i na taj način smanjuje rizik od pojave hladnih mostova. Savršeno se integriše sa BDx setom i uz njega formira kompletan sistem ugradnje.

Originalni VELUX proizvod za sigurnu ugradnju

Unutrašnja obloga LSB / LSC 2000



- Prefabrikovani elementi unutrašnje obloge omogućavaju brzu ugradnju
- Nov, moderan dizajn uglova osigurava dodatni prostor za izolaciju i na taj način doprinosi smanjenju hladnih mostova oko prozora
- Napravljena od vodootpornog materijala koji se lako održava
- Novi spojevi na klik štede vreme prilikom ugradnje i osiguravaju pravilnu ugradnju
- Dostupna za sve veličine VELUX krovnih prozora
- Sadrži VELUX parnu branu BBX koja sprečava kondenzaciju i produvanje

Zašto investirati u originalne VELUX instalacione proizvode?



Original



Brza i laka ugradnja



Savršeno uklapanje



Otpornost na sve vremenske uslove



Optimalna unutrašnja klima



Pisana garancija

VELUX besplatne konsultacije



Možete nas lako kontaktirati putem telefona ili e-maila. Potrudimo se da odgovorimo na sva vaša pitanja.

Naše iskusno prodajno i tehničko osoblje je uvek na raspolaganju da pruži profesionalne savete i uputstva.

Naše konsultacije i posete su potpuno besplatne.

Tel: 011 20 57 500

e-mail: office-srbija@velux.com

Radno vreme: ponedeljak – petak, 8:00 – 16:30